

# DigiTRAK® MFD®

## बहु-प्रयोजन डिस्पले ऑपरेटर मैनुएल

**DCI**® **DIGITAL  
CONTROL  
INCORPORATED**

**DCI Headquarters**  
19625 62<sup>nd</sup> Ave. S., Suite B-103  
Kent, Washington 98032 USA  
Tel 425 251 0559/800 288 3610 Fax 253 395 2800  
E-mail DCI@digital-control.com [www.digitrak.com](http://www.digitrak.com)

#### DCI Europe

Kurmainzer Strasse 56  
D-97836 Bischbrunn  
Germany  
Tel +49(0) 9394 990 990  
Fax +49(0) 9394 990 999  
DCI.Europe@digital-control.com

#### DCI India

SCO # 259, Sector 44-C  
Chandigarh (UT) 160 047  
Punjab, India  
Tel +91(0) 172 464 0444  
Fax +91(0) 172 464 0999  
DCI.India@digital-control.com

#### DCI China

No. 41, Lane 500, Xingle Road  
Minhang District  
Shanghai P.R.C. 201107  
Tel +86(0) 21 6432 5186  
Fax +86(0) 21 6432 5187  
DCI.China@digital-control.com

#### DCI Australia

2/9 Frinton Street  
Southport, Queensland 4215  
Australia  
Tel +61(0) 7 5531 4283  
Fax +61(0) 7 5531 2617  
DCI.Australia@digital-control.com

#### DCI Russia

420059 Pavlyukhina Street  
104, Kazan  
Russia  
Tel +7 843 277 52 22  
Fax +7 843 277 52 07  
DCI.Russia@digital-control.com

3-6500-16-B1 (Hindi)

© 2008 डिजीटल कंट्रोल इंकार्पोरेटेड। सर्वाधिकार सुरक्षित। जनवरी 2008 संस्करण।

यह दस्तावेज जो अंग्रेजी भाषा के मूल दस्तावेज का अनुवाद है, केवल प्रयोगकर्ता की आसानी के लिए दिया गया है, तथा यह DCI की सीमित वारंटी के सभी पक्षों एवं जरूरतों का उत्तरदायी है। मूल दस्तावेज एवं दस्तावेज के अनुवाद में कोई भी मतभेद अथवा विरोधाभास होने पर, मूल दस्तावेज को मान्य माना जाएगा।

## मार्का

DCI logo, DataLog®, DigiTrak®, Eclipse®, Target Steering® तथा TensiTrak® U.S. में रजिस्टर्ड मार्का तथा MFD™ डिजीटल कंट्रोल इंकार्पोरेटेड का मार्का है।

## सीमित वारंटी

डिजीटल कंट्रोल इंकार्पोरेटेड (DCI) द्वारा उत्पादित एवं विक्रिय किये गये उपकरण सीमित वारंटी की शर्तों के अन्तर्गत है। सीमित वारंटी की एक प्रति इस मैनुएल के साथ शामिल है; यह DCI कस्टमर सर्विस से +91(0) 172 464 0444 अथवा +1 425-251-0559 पर संपर्क करके अथवा DCI के वेबसाइट [www.digitrak.com](http://www.digitrak.com) पर जाकर भी प्राप्त की जा सकती है।

## महत्वपूर्ण सूचना

DCI के उत्पादों से संबंधित सारे वक्तव्य, तकनीकी सूचनाएं और अनुशंसाएं विश्वस्त सूत्रों पर आधारित हैं, परन्तु इनके परिशुद्ध एवं संपूर्ण होने की वारंटी नहीं है। किसी भी DCI उत्पाद का उपयोग करने से पूर्व उपभोक्ता को अपनी जरूरत के अनुसार उत्पाद की योग्यता को जांच लेना चाहिये। यहाँ दिये सभी तथ्य सिर्फ DCI द्वारा वितरित DCI उत्पादों पर ही मान्य हैं, तथा उपभोक्ता द्वारा किये गये किसी भी बदलाव जो कि DCI द्वारा प्रमाणित नहीं है, पर लागू नहीं होते हैं; तथा ना ही किसी दूसरी कम्पनी के उत्पाद पर। ना ही यहाँ कहा कुछ भी DCI द्वारा वारंटी स्थापित करता है, ना ही यहाँ कहा कुछ भी DCI की वर्तमान सीमित वारंटी, जो कि DCI के सभी उत्पादों पर है, कि किसी शर्त को परिवर्तित करता है।

## FCC चेतावनी कथन

यह उपकरण जांच लिया गया है तथा Federal Communications Commission (FCC) के नियमों की धारा 15 का पालन करते हुये, यह क्लास-B डिजीटल उपकरणों की सीमा के अन्दर आता है। इन सीमाओं को क्षैतिज दिशीय डिज़ींग संस्थापन में नुकसान पहुचाने वाली विघ्नताओं से संतोषजनक बचाव हेतु बनाया गया है। यह उपकरण रेडियो आवृत्ति तरंगों निर्मित, उपयोग तथा प्रसारित कर सकता है, तथा यदि इसे निर्देशानुसार प्रतिष्ठित तथा उपयोग नहीं किया जाता है, तो यह रेडियो संचार में नुकसानदेह विघ्नता अथवा DCI लोकेटिंग उपकरण में गलत रीडिंग का कारण हो सकता है। यद्यपि इस बात की कोई गारंटी नहीं है कि, किसी प्रतिष्ठित स्थिति से विघ्नता नहीं होगी। यदि यह उपकरण रेडियो अथवा टेलीविजन संकेतों में विघ्नता उत्पन्न करता है, जिसे उपकरण को बन्द तथा चालु करके पता किया जा सकता है, उपभोक्ता को निम्नलिखित उपायों में से एक अथवा अधिक का प्रयोग करके विघ्नता को सही करने की कोशिश करने के लिए प्रोत्साहित किया जाता है:

- DCI रिसेवर के रूख अथवा स्थिति को बदल दें।
- DCI रिसेवर एवं प्रभावित उपकरण के बीच की दूरी को बढ़ा दें।
- उपकरण को किसी दूसरे विद्युत स्रोत से जोड़ दें।
- सहायता के लिए डीलर से संपर्क करें।

DCI उपकरण में बदलाव अथवा सुधार, जो कि DCI द्वारा लिखित रूप से स्पष्ट प्रमाणित एवं DCI द्वारा नहीं किया गया है, उपभोक्ता की सीमित वारंटी एवं FCC द्वारा उपकरण चलाने की अनुमति को समाप्त कर देगा।

## FCC अनुपालन कथन

डिजीट्रैक MFD उपकरण (Part संख्या AC4490-200) FCC के नियमों की धारा 15 का पालन करता है। प्रयोग निम्न दो दशाओं पर आधारित है: (1) उपकरण नुकसान पहुचाने वाली विघ्नताओं का कारण न हो तथा (2) उपकरण किसी भी प्राप्त विघ्नता को स्वीकार कर सके, उन विघ्नताओं को भी जो अनचाहे प्रयोग का कारण हो सकती है। युनाइटेड स्टेट में FCC अनुपालन के लिये DCI जिम्मेदार है: Digital Control Inc., 19625 62<sup>nd</sup> Ave. S., Suite B-103, Kent, WA 98032; दूरध्वनि +91(0) 172 464 0444 अथवा +1 425-251-0559।

अनुपालन विशिष्टताये – US/FCC: KQLAC4490-100. CAN/IC: 2268C-AC4490।

**चेतावनी:** किसी भी DCI उपकरण में बदलाव अथवा सुधार, जो कि DCI द्वारा लिखित रूप से स्पष्ट प्रमाणित एवं DCI द्वारा नहीं किया गया है, उपभोक्ता की उपकरण चलाने की अनुमति को समाप्त कर देगा।

## विषयसूची

सुरक्षा संबंधी सावधानीया एवं चेतावनीया.....	4
परिचय.....	6
मौलिक निर्देश.....	7
पॉवर ऑन.....	7
NiCad बैटरी पैक को लगाना .....	7
DC पॉवर केबिल को जोड़ना .....	7
MFD ईकाई शुरू करना.....	8
मुख्य मीनू स्क्रीन.....	9
DigiTrak Mark सीरिज मॉड .....	10
Eclipse मॉड.....	10
TensiTrak मॉड .....	10
टेलीमैट्री प्रॉंत.....	11
MFD को व्यवस्थित करना.....	12
जानकारी देखना.....	12
स्पीकर तथा श्रव्य ध्वनिया.....	12
स्क्रीन चमक को ठीक करना .....	12
पॉवर ऑफ.....	12
रिमोट मॉड .....	13
DigiTrak Mark सीरिज मॉड .....	13
Eclipse मॉड .....	15
TensiTrak मॉड.....	17
सीमित वारंटी	
LIMITED WARRANTY	

## सुरक्षा संबंधी सावधानीया एवं चेतावनीया

**महत्वपूर्ण सूचना:** सभी ऑपरेटरो को नीचे दी गयी सुरक्षा संबंधी सावधानीया एवं चेतावनियो तथा आपके DCI लोकेटिंग सिस्टम के ऑपरेटर मैनुएल को *DigiTrak® MFD®* ऑपरेटर मैनुएल के साथ पढ तथा समझ लेना चाहिये।

⚡ यदि भूमिगत ड्रिलिंग उपकरण उच्च वॉल्टेज के वैद्युतीय तार या प्राकृतिक गैस की लाईन जैसे भूमिगत युटिलीटी से टकरा जाये, तो परिणाम स्वरूप गंभीर चोट लगने अथवा मृत्यु होने की सम्भावना है।

➡ यदि भूमिगत ड्रिलिंग उपकरण दूरसंचार, फाईबर ऑप्टिक, टीवी केबिल पानी, या नाली की लाईनो से टकरा जाये, तो परिणामस्वरूप संपत्ती नुकसान एवं जवाबदेही की संभावना बन सकती है।

⌚ यदि ड्रिलिंग ऑपरेटर ने कार्य के लिए ड्रिलिंग या लोकेटिंग उपकरण का सही उपयोग नहीं करते, तो कार्य में विलंब एवं लागत में वृद्धि संभव है।

- डायरेक्शनल ड्रिलिंग के ऑपरेटर निम्नलिखित बातों का सदैव ध्यान रखें :
  - ड्रिलिंग एवं लोकेटिंग उपकरण के सही एवं सुरक्षित संचालन की विधि को समझे तथा साथ में ग्राउन्ड मैट्स एवं सही ग्राउन्डिंग विधियों पर ध्यान दें।
  - यह देख ले, कि ड्रिलिंग से पूर्व सभी भूमिगत युटिलीटी ढूँढ ली गयी है और सही तरह से चिन्हित कर ली गयी है।
  - सदैव सुखे हुए इलेक्ट्रिक जूते, दस्ताने, हेलमेट, दूर से ही दिखने वाले वस्त्र तथा सुरक्षित चश्मा जैसे सुरक्षा आवरणों का प्रयोग करें।
  - ड्रिलिंग के समय ड्रिल हैंड को सही तथा शुद्ध तरह से लोकेट तथा पदचिन्हित करना चाहिए।
  - राष्ट्रीय एवं स्थानिय शासन तंत्र (e.g., OSHA) के कानूनों का अनुपालन करें।
  - सभी सुरक्षा विधियों का पालन करें।
- DCI क्षैतिज दिशीय ड्रिलिंग (HDD) लोकेटिंग सिस्टम का उपयोग भूमिगत युटिलीटी का पता लगाने में नहीं किया जा सकता है।
- ड्रिल हैड पर घर्षण की गर्मी की वजह से लगातार तापमान पर रहना, ट्रांसमीटर के गलत जानकारीया दर्शित करने अथवा उसके स्थायी रूप से बिगडने का कारण हो सकता है।

⚡ DCI HDD लोकेटिंग उपकरण विस्फोटक प्रमाणित नहीं है तथा इसे कभी भी विस्फोटक या ज्वलनशील पदार्थ के समीप उपयोग नहीं करना चाहिये।

## सुरक्षा संबधी सावधानीया एवं चेतावनीया (जारी)

- हमेशा ड्रिलिंग करने से पूर्व, यह जाँच ले कि ड्रिल हैड मे रखे ट्रांसमीटर के साथ DCI लोकेटिंग सिस्टम सही प्रकार से कार्य कर रहा है तथा यह ड्रिल हैड की अवस्थिति एवं उसके रूख की सही जानकारी तथा ड्रिल हैड गहराई, पिच तथा रौल सम्बन्धित सही जानकारीया भेज रहा है।
- ड्रिलिंग के समय गहराई की माप सही नहीं होगी सिवाय जब तक कि :
  - रिसेवर का सही कैलिब्रेशन किया गया हो और कैलिब्रेशन के परिणाम की परिशुद्धता की इस तरह जाँच कर ली गयी हो कि रिसेवर सही गहराई दर्शित करता है।
  - ड्रिल हैड को सही तथा ठीक तरह से अवस्थित कर दिया गया हो तथा रिसेवर भूमिगत अथवा अग्र लोकेट बिन्दू (FLP) के ऊपर टूल के अन्दर स्थित ट्रांसमीटर के ठीक ऊपर तथा समतल हो।
  - रिसेवर की जमीन-से-ऊचाई अथवा अल्ट्रासोनिक दूरी को ठीक तरह से व्यवस्थित कर दिया गया हो।

विघ्नता गहराई की माप मे दोष एवं ट्रांसमीटर की पिच, रौल या अवस्थिति, रूख जानकारीयो का ह्यस कर सकती है। आपको ड्रिलिंग करने से पूर्व सदैव वैद्युत्तिय विघ्नता परीक्षण करना चाहिये।

- विघ्नता के कुछ स्रोतो मे ट्रेफिक संकेत लूप, अदृश्य डॉग फैंस, केबिल टीवी, पॉवर लाईन, फाईबर ऑप्टिक लाईन, धातु की संरचनाए, कैथोडिक सुरक्षा, दूरसंचार लाईन, सैल फॉन्स, ट्रांसमीसन टावर, कंडक्टिव जमीन, खारा पानी, सरिया, रेडियो आवृत्तिया तथा दूसरे नामालूम विघ्नता के स्रोत शामिल है।
  - रिमोट डिसप्ले कार्यविधि मे भी निकटवर्ती सामान आवृत्ति पर कार्य कर रहे स्रोत व्यवधान उत्पन्न कर सकते है, जैसे भाडे पर कार देने वाली संस्था द्वारा रिमोट से कारो की जाँच द्वारा, दूसरे दिशीय ड्रिलिंग लोकेटिंग उपकरणो द्वारा।
- सुनिश्चित करने के लिये, कि आप सदैव सही गहराई, पिच, रौल तथा लोकेट बिंदू जानकारीया प्राप्त करने के लिये DCI लोकेटिंग सिस्टम का संचालन सही तरह कर रहे है, इस ऑपरेटर मैनुएल का सावधानीपूर्वक अवलोकन करे। यदि आपके पास DCI लोकेटिंग सिस्टम कार्यविधि से सम्बंधित कोई प्रश्न हो तो कृपया DCI के कस्टमर सर्विस विभाग मे +91(0) 172 464 0444 अथवा +1 425-251-0559 पर सम्पर्क करे।

### याद रखे:

यदि आप कार्य करने मे किसी भी कठिनाई का अनुभव करते है, तो DCI (+91(0) 172 464 0444 अथवा +1 425-251-0559) पर सम्पर्क करे तथा हम आपकी कठिनाई दूर करने की हर सम्भव सहायता करेंगे।

## परिचय



***DigiTrak Mark III, Eclipse, तथा Mark V रिसेवरो के साथ दर्शित DigiTrak MFD रिमोट***

DigiTrak बहु-प्रयोजन डिस्प्ले (MFD) एक रिमोट डिस्प्ले है, जो Eclipse तथा DigiTrak Mark सीरिज रिसेवरो से टेलीमेट्री संकेत ग्रहण कर सकता है। MFD रिमोट को आपके रिसेवर से संकेत ग्रहण करने के लिये सही तरह से व्यवस्थित होना चाहिये। इसका उपयोग DigiTrak Mark III, Mark IV, तथा Mark V लोकेटिंग सिस्टमो, Eclipse लोकेटिंग सिस्टम, तथा Eclipse TensiTrak सिस्टम के साथ किया जा सकता है।

यह मैनुएल DigiTrak MFD रिमोट का उपयोग कैसे करे, बतलाता है। यह रिसेवर से संकेत ग्रहण करने के लिये उपकरण को कैसे व्यवस्थित करे तथा डिस्प्ले स्क्रीन को कैसे पढे, की जानकारी देता है। पहले यह MFD ईकाई को शुरू करना, प्रारम्भिक शुरुआत मीनू के साथ व्यवहार तथा चमक को तय करना जैसी मौलिक जानकारी देता है। उसके बाद विभिन्न सिस्टमो से सम्बन्धित जानकारी उपस्थित की गयी है, पहले DigiTrak Mark सीरिज सिस्टम, तब Eclipse सिस्टम, तथा आखिर में TensiTrak सिस्टम।

इस मैनुएल में DigiTrak, Eclipse, अथवा TensiTrak लोकेटिंग सिस्टमो का, कैसे संचालन करे, निर्देश नहीं है। आपको अपने लोकेटिंग सिस्टम के लिये उसका ऑपरेटर मैनुएल पढना चाहिये तथा MFD रिमोट के साथ उपयोग करने की कोशिश से पहले सिस्टम का संचालन कैसे करे, समझ लेना चाहिये। यदि आपका कोई प्रश्न हो, तो कृपया DCI के कस्टमर सर्विस विभाग में +91(0) 172 464 0444 अथवा +1 425-251-0559 पर सम्पर्क करे।

## मौलिक निर्देश

### पॉवर ऑन

DigiTrak बहु-प्रयोजन डिसप्ले (MFD) को DCI Ni-Cad बैटरी पैक अथवा सिस्टम के साथ दिये गये, DC पॉवर केबिल का उपयोग करके ऊर्जित किया जा सकता है।

### NiCad बैटरी पैक को लगाना

MFD रिमोट में NiCad बैटरी पैक लगाने के लिये:

1. बैटरी कक्ष ढक्कन को निकाल दें।
2. बैटरी पैक को बैटरी कक्ष में टर्मिनल सिरा पहले अन्दर करते हुये लगा दें, जैसाकि दायी ओर चित्र में दिखाया गया है।
3. बैटरी कक्ष ढक्कन को वापस लगा दें।



DCI NiCad बैटरी पैक लगाना

### DC पॉवर केबिल को जोड़ना

DC पॉवर केबिल को MFD रिमोट से लगाने के लिये:

1. MFD ईकाई के पीछे पॉवर प्लग पर से सुरक्षात्मक कैप को हटा दें।
2. चूडीदार संयोजक में चार पिनो को MFD ईकाई के पॉवर प्लग के चार छिद्रों की सीध में करें तथा दृढ़ता से संयोजक को प्लग में दबायें।
3. संयोजक चूडीयों को धीरे से कसे।
4. DC संयोजक के दूसरे सिरे को ड्रिल के 12 V DC निकास में प्लग कर दें।

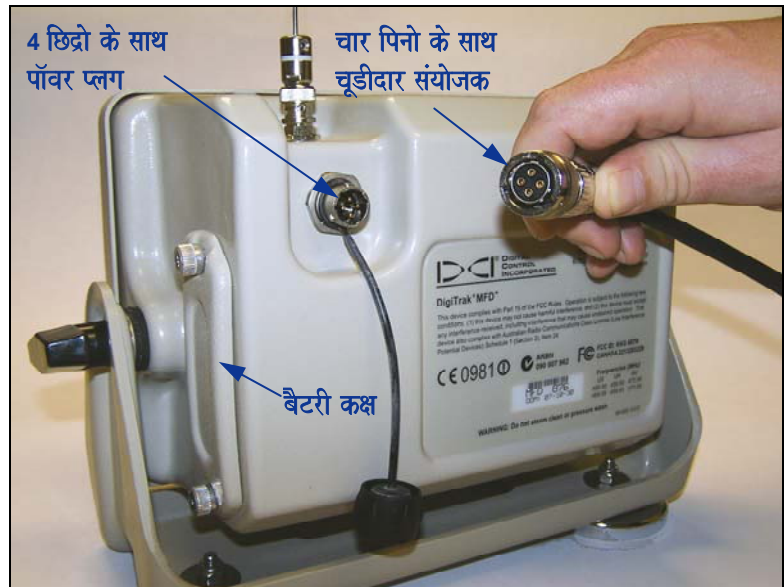

DC केबिल चूडीदार संयोजक (पिन सिरा)

## MFD ईकाई शुरू करना

एकवार जब बैटरी अथवा DC केबिल सही तरह से अवस्थित हो जाते हैं, तो आप स्वीकार बटन, जोकि मुड़े तीर  वाला सबसे नीचे का बटन है, को दबाकर ईकाई को शुरू कर सकते हैं। आप सबसे पहले जो स्क्रीन देखते हैं, वह मूलभूत शुरूआती स्क्रीन है। डिसप्ले स्क्रीन पर दायी ओर ऊपर/नीचे/दाये/बाये टॉगल तीर हैं, जो MFD मॉड विकल्प तथा मीनू पर जाने के लिये उपयोग किये जाते हैं।

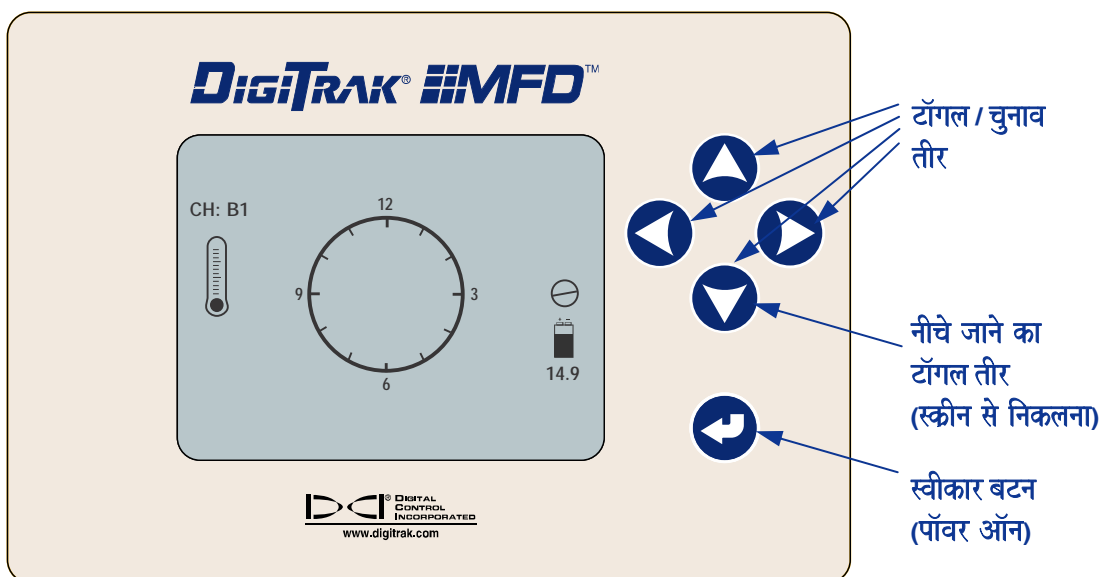

### DigiTrak MFD का मूलभूत शुरूआती स्क्रीन

यदि आप Eclipse उपयोग नहीं कर रहे हैं, अथवा Eclipse ट्रांसमीटर ऊर्जित नहीं है, अथवा MFD ईकाई, Eclipse रिसेवर के समान चैनल पर व्यवस्थित नहीं है, इन दशाओ में मूलभूत स्क्रीन, ड्रिलींग जानकारी को दर्शित नहीं करता है। पहली बार ऊर्जित होने पर, MFD रिमोट के लिये मूलभूत व्यवस्था नीचे तालिका में दिखायी गयी है।

### शुरूआत में DigiTrak MFD की मूलभूत व्यवस्था

मीनू / मॉड	मूलभूत व्यवस्था
रिमोट मॉड प्रकार	Eclipse
टेलीमिटर चैनल	1
टेलीमिटर मॉड	B
दूरी ईकाई	इंग्लिस (Ft/In)
पिच ईकाई	प्रतिशत (%)
टेलीमिटर प्रांत	US
TensiTrak ईकाई	psi/lbs

पहले शुरूआत में आपको MFD ईकाई को इस तरह व्यवस्थित करना चाहिये, जिससे उसका मॉड DCI लोकेटिंग सिस्टम (जैसे, DigiTrak, Eclipse, TensiTrak) के समान हो, जिसे MFD रिमोट के मीनू सिस्टम (अगला खंड देखें) द्वारा किया जाता है। मीनू द्वारा आप दूसरी मूलभूत व्यवस्थाओं को भी बदल सकते हैं।



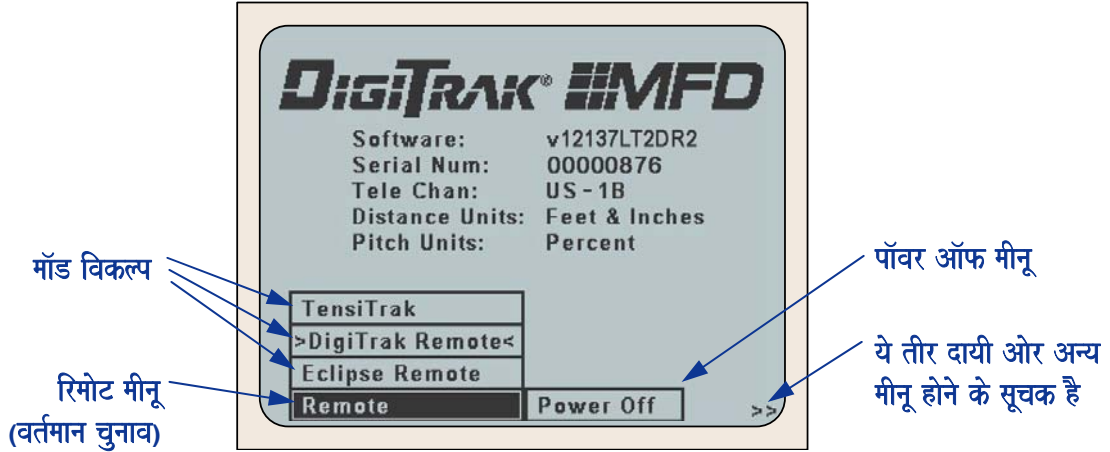

## मुख्य मीनू स्क्रीन

मूलभूत शुरुआत स्क्रीन से निकलकर MFD मुख्य मीनू स्क्रीन पर जाने के लिये, नीचे की ओर का टॉगल तीर  दबाये।





**DigiTrak MFD मुख्य मीनू स्क्रीन**

मुख्य मीनू स्क्रीन सॉफ्टवेयर वर्शन, MFD ईकाई की सीरियल संख्या, टेलीमैट्री प्रांत, टेलीमैट्री चैनल, दूरी ईकाई, तथा पिच ईकाई को दर्शित करता है। मीनू विकल्प, स्क्रीन पर नीचे की ओर (दर्शित उदाहरण में, **Remote** तथा **Power Off** मीनू हैं) सूचीबद्ध होते हैं। डिस्प्ले स्क्रीन पर दायी ओर नीचे दो तीर (>>), दायी ओर अन्य मीनू विकल्पों का होना सूचित करते हैं। बायी ओर नीचे दो तीर (<<), बायी ओर दूसरे मीनू विकल्पों का होना सूचित करते हैं।

विभिन्न मीनू विकल्पों पर जाने के लिये, साधारणतया बाये  अथवा दाये  टॉगल तीर को दबाये। किसी मीनू के चुनाव होने पर, यह उजागर हो जाता है (ऊपर **Remote** मीनू को चुना गया है)।

कुछ मीनू विषयों में दूसरे मॉड विकल्प होते हैं, जो चुने गये मीनू के ऊपर दर्शित होते हैं, ऊपर दिखाये गये उदाहरण में, **Remote** मीनू को **TensiTrak**, **DigiTrak Remote**, अथवा **Eclipse Remote** पर व्यवस्थित किया जा सकता है।

मॉड विकल्प को चुनने के लिये, ऊपर  तथा नीचे  की ओर के टॉगल तीरों का उपयोग करें। आपका वर्तमान चुनाव उजागर हो जाता है। एकबार इच्छित मॉड को चुन लेने पर, आप स्वीकार बटन  को दबाये। तब इच्छित मॉड, हर ओर चुनाव तीर (> <) द्वारा सूचित होता है। ऊपर दिखाये गये उदाहरण में, **DigiTrak Remote** विकल्प चुना गया है। ट्रांसमीटर जानकारी को देखने के लिये, स्वीकार बटन दोबारा दबाये।

रिसीवर से जानकारी ग्रहण तथा दर्शित करने के लिये, DigiTrak MFD रिमोट को सही मॉड पर व्यवस्थित किया जाना चाहिये। **Remote** मीनू पर तीन मॉड उपलब्ध होते हैं: **TensiTrak**, **DigiTrak Remote**, तथा **Eclipse Remote**। एकबार आप प्रारम्भिक शुरुआत के बाद MFD ईकाई के लिये रिमोट मॉड व्यवस्थित कर देते हैं, तो यह उस मॉड को स्मरण रखता है तथा अगली बार जब आप MFD ईकाई को शुरू करेंगे, तब यह उस मॉड में होगा।

प्रत्येक रिमोट मॉड में विभिन्न तरह के मीनू होते हैं।

## DigiTrak Mark सीरिज मॉड

**DigiTrak Remote** मॉड में तीन मुख्य मीनू विकल्प होते हैं: **Remote**, **Power Off**, तथा **Tele. Channel**। DigiTrak रिमोट मॉड का उपयोग करते समय, MFD ईकाई तथा DigiTrak रिसेवर को समान टेलीमैट्री चैनल पर व्यवस्थित होना चाहिये।

TensiTrak		Channel 4
>DigiTrak Remote<		Channel 3
Eclipse Remote		Channel 2
Remote	Power Off	>Channel 1<
		Tele. Channel

### DigiTrak रिमोट मीनू विकल्प

## Eclipse मॉड

**Eclipse Remote** मॉड में छः मुख्य मीनू विकल्प होते हैं: **Remote**, **Power Off**, **Tele. Channel**, **Tele. Mode**, **Pitch Units**, तथा **Distance Units**। Eclipse रिमोट मॉड का उपयोग करते समय, MFD ईकाई तथा Eclipse रिसेवर को समान टेलीमैट्री चैनल तथा टेलीमैट्री मॉड पर व्यवस्थित होना चाहिये। सलाह दी जाती है कि MFD ईकाई तथा रिसेवर को समान पिच तथा दूरी ईकाई पर व्यवस्थित करना चाहिये।

TensiTrak		Channel 4		Metric
DigiTrak Remote		Channel 3		Inches Only
>Eclipse Remote<		Channel 2	>Tele B<	Degrees (°)
Remote	Power Off	>Channel 1<	Tele A	>Percent (%)<
		Tele. Channel	Tele. Mode	>English (Ft/In)<
			Pitch Units	Distance Units

### Eclipse रिमोट मीनू विकल्प

## TensiTrak मॉड

**TensiTrak** मॉड में चार मुख्य मीनू विकल्प होते हैं: **Remote**, **Power Off**, **Tele. Channel**, तथा **Distance Units**। TensiTrak मॉड का उपयोग करते समय, रिसेवर के टेली विकल्प B पर व्यवस्थित होने के साथ-साथ, Eclipse रिसेवर तथा MFD रिमोट को समान टेलीमैट्री चैनल पर व्यवस्थित होना चाहिये।

>TensiTrak<		Channel 4	Metric
DigiTrak Remote		Channel 3	Inches Only
Eclipse Remote		Channel 2	Feet Only
Remote	Power Off	>Channel 1<	>English (Ft/In)<
		Tele. Channel	Distance Units

### TensiTrak मीनू विकल्प

**Distance Units** के लिये मैट्रिक मॉड चुनने पर, आपको खिचाव बल किलो-न्यूटन (kN) में तथा मॉड दबाव किलो-पास्कल में दर्शित होते हैं, जो इंग्लिश ईकाई उपयोग करने पर पाउंड (lbs) तथा पाउंड/वर्ग इंच (psi) में होते हैं।

## टेलीमैट्री प्रांत

सभी रिमोट मॉडो के दायी ओर आखिर में एक मीनू विकल्प है, जो **Tele. Region** मीनू है, जो कारखाने में संसार के उस प्रांत पर व्यवस्थित किया जाता है, जहाँ आपका MFD रिमोट तथा DCI लोकेटिंग उपकरण उपयोग किया जायेगा। रिसीवर से MFD ई कार्ड को भेजे जाने वाले अधिक-आवृत्ति टेलीमैट्री संकेतो से जुड़े वारंटी मुद्दो के कारण, संसार के विभिन्न हिस्सो में उपयोग के लिये अलग-अलग आवृत्तिया अधिकृत हैं।

**Tele. Region** मीनू के लिये तीन विकल्प हैं: आस्ट्रेलिया तथा न्यूजीलैंड के लिये AU; युनाइटेड किंगडम के लिये UK; तथा युनाइटेड स्टेट तथा कनाडा के लिये US।

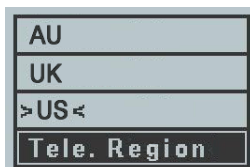

### Tele. Region मीनू विकल्प

यदि आपका MFD रिमोट संकेत प्राप्त नहीं कर रहा है, तो आपके रिसीवर का MFD ईकार्ड से अलग टेलीमैट्री आवृत्ति पर संचालन होना, इसका कारण हो सकता है। रिसीवर तथा MFD ईकार्ड दोनों का समान टेलीमैट्री आवृत्ति पर संचालन करना तथा टेलीमैट्री आवृत्ति का आपके प्रयोग करने वाले भौगोलिक क्षेत्र के अनुकूल होना, अति आवश्यक है।

प्रत्येक रिसीवर में सीरियल संख्या लैबल की तली के पास टेलीमैट्री जानकारी छपी होती है। Eclipse रिसीवर में सीरियल संख्या लैबल, ईकार्ड के अग्रभाग में स्थित होता है तथा DigiTrak Mark सीरिज रिसीवर में सीरियल संख्या लैबल, ईकार्ड के पृष्ठभाग में स्थित होता है। टेलीमैट्री प्रकार, प्रत्येक प्रकार के लिये अनुकूल देश, तथा रिसीवर के सीरियल संख्या लैबल पर दर्शित टेलीमैट्री जानकारी को, निम्न तालिका में सूचीबद्ध किया गया है। इस जानकारी से आप सुनिश्चित कर सकते हैं, कि आपके प्रयोग करने वाले देश के अनुकूल, आपका रिसीवर सही टेलीमैट्री आवृत्ति का उपयोग कर रहा है।

### विभिन्न प्रांतों के लिये टेलीमैट्री जानकारी

टेलीमैट्री प्रकार	अनुकूल देश	रिसीवर के सीरियल संख्या लैबल पर टेलीमैट्री जानकारी
AU	आस्ट्रेलिया तथा न्यूजीलैंड	ARBN 090 007 962 This device complies with Australian Radio-Communications Class License (low interference potential devices) Schedule 1 (Section 3), Item 24. यह उपकरण आस्ट्रेलिया के रेडियो संचार क्लास लाइसेंस (कम विघ्नता सम्भावित उपकरण) सैड्युल 1 (खंड 3), आइटम 24 का अनुपालन करता है।
UK	युनाइटेड किंगडम	UK APPROVAL: MPT 1329, W.T. LICENSE EXEMPT; CE Important Notice on restrictive use in EU and EFTA member states: This device uses a UHF radio transmitter. Operation of the radio is subject to end-user license according to local legislation and frequency allocations. The manufacturer takes no responsibility for any unauthorized use of this device. EU तथा EFTA सदस्य देशों में सीमित उपयोग के लिये महत्वपूर्ण सूचना: उपकरण UHF रेडियो ट्रांसमीटर का उपयोग करता है। रेडियो का प्रयोग स्थानीय कानून तथा आवृत्ति आवंटन के अनुसार उपभोक्ता के लाइसेंस पर निर्भर है। उपकरण के किसी अनाधिकृत उपयोग के लिये निर्माता की कोई जिम्मेदारी नहीं है।
US	युनाइटेड स्टेट तथा कनाडा	FCC ID: KKG 007R CANADA 2213203228 This device complies with Part 15 of the Rules of the FCC. Operation is subject to the following two conditions: (1) this device may not cause harmful interference, and (2) this device must accept any interference received, including interference that may cause undesired operation. यह उपकरण FCC के नियमों में धारा 15 का अनुपालन करता है। प्रयोग निम्न दो दशाओं पर आधारित है: (1) उपकरण नुकसान पहुंचाने वाली विघ्नताओं का कारण न हो तथा (2) उपकरण किसी भी प्राप्त विघ्नता को स्वीकार कर सके, उन विघ्नताओं को भी जो अनचाहे प्रयोग का कारण हो सकती हैं।

## MFD को व्यवस्थित करना

सलाह दी जाती है, कि आपके रिसीवर व्यवस्थाओं के समान, सभी MFD मीनू विकल्पों को व्यवस्थित करना चाहिये। उदाहरणतया, यदि MFD रिमोट पिच संख्या को प्रतिशत में दर्शित करता है, जबकि रिसीवर पिच संख्या को डिग्री में दर्शित करता है, तो दोनों ई कार्डों पर पिच संख्याएँ अलग होंगी। विशिष्ट मीनू विकल्प को उजागर करने के लिये बाये/दाये टॉगल तीरो का उपयोग करे, तब इच्छित मॉड को उजागर करने के लिये ऊपर/नीचे टॉगल तीरो का उपयोग करे, तब स्वीकार बटन को दबाये।

## जानकारी देखना

एकवार जब आप MFD ईकार्ड के लिये ठीक विकल्प को चुन लेते हैं तथा सुनिश्चित करते हैं कि रिसीवर की व्यवस्थाएँ इन विकल्पों के समान हैं, तो आप जानकारी स्क्रीन देखने के लिये तैयार हैं। **Remote** मीनू विकल्प का चुनाव (उजागर) होने तक, बाये तीर को दबाये, तब जानकारी स्क्रीन पर आगे जाने के लिये, स्वीकार बटन को दबाये। उपयोग किये जा रहे रिमोट मॉड के अनुसार, दी जा रही जानकारी अलग-अलग होगी। प्रत्येक रिमोट मॉड से सम्बन्धित जानकारी तथा निर्देशों के लिये, रिमोट मॉड खंड में “DigiTrak Mark सीरिज मॉड”, “Eclipse मॉड”, तथा “TensiTrak मॉड” निर्देशों को देखें।

## स्पीकर तथा श्रव्य ध्वनिया

MFD रिमोट में एक अन्तरीय स्पीकर है, जो ड्रिल ऑपरेटर को सावधान करने के लिये श्रव्य ध्वनिया अथवा वीप निकालता है। MFD ईकार्ड से ध्वनिया अथवा वीप निकलने के चार कारण हैं।

1. शुरुआत में – स्वीकार बटन को दबाने पर, जब MFD रिमोट ऊर्जित होता है, तो आपको एक लम्बी ध्वनि तथा दो दोहरी-वीप (वीप-वीप, वीप-वीप) सुनायी देगी।
2. जब ट्रॉसमीटर का तापमान बढ़ता है – जब ट्रॉसमीटर का तापमान 7°F (4°C) से बढ़ता है, तो एक दोहरी-वीप (वीप-वीप) ध्वनि निकलती है। जैसे-जैसे ट्रॉसमीटर का तापमान बढ़ता है, तो वीप अनुक्रम संख्या दोगनी तथा फिर तीन गुनी हो जाती है, जैसाकि निम्न तालिका में दिखाया गया है।
3. जब रिमोट मॉड व्यवस्था को बदला जाता है – जब आप नये मॉड के लिये जानकारी स्क्रीन पर आते हैं, तो एक दोहरी-वीप (वीप-वीप) ध्वनि निकलती है।
4. TensiTrak ग्विचाव तथा दबाव अवलोकन सिस्टम का उपयोग करते समय, अधिकतम ग्विचाव बल तथा मॉड दबाव में बढ़त दर्शित करने के लिये (मैनुएल के अन्त में “TensiTrak मॉड” खंड को देखें)।

### ट्रॉसमीटर तापमान चेतावनी ध्वनिया

तापमान	चेतावनी ध्वनिया
104°F (40°C) से नीचे	दोहरी-वीप अनुक्रम (वीप-वीप)
104°F–120°F (40°C–49°C) तक	दो दोहरे-वीप अनुक्रम (वीप-वीप, वीप-वीप)
120°F (49°C) से ऊपर	तीन दोहरे-वीप अनुक्रम (वीप-वीप, वीप-वीप, वीप-वीप)

## स्क्रीन चमक को ठीक करना

यदि MFD रिमोट स्क्रीन इतना उजला अथवा काला हो जाता है कि दिखाई न दे, तो आपको चमक ठीक करने की आवश्यकता होगी। MFD रिमोट की चमक ठीक करने के लिये स्वीकार बटन को दबाकर रखें तथा बाये अथवा दाये टॉगल तीर को बार-बार दबाते रहें। बाया तीर डिसप्ले को काला करेगा, जबकि दाया तीर इसको उजला करेगा। यह कार्यविधि किसी भी MFD मॉड से की जा सकती है।

## पॉवर ऑफ

MFD रिमोट को बन्द करने के लिये, बाये/दाये टॉगल तीरो का उपयोग करके **Power Off** मीनू विकल्प का चुनाव करे तथा स्वीकार बटन को दबाये। अगली बार शुरू करने पर, MFD ईकार्ड यह अन्तिम व्यवस्था स्मरण रखती है।

## रिमोट मॉड

### DigiTrak Mark सीरिज मॉड

**DigiTrak Remote** मॉड को DigiTrak Mark III, Mark IV, अथवा Mark V रिसेवरो के साथ उपयोग किया जाता है। इसमें तीन मुख्य मीनू विकल्प होते हैं: **Remote**, **Power Off**, तथा **Tele. Channel**। DigiTrak रिमोट मॉड में आने पर, आपको सुनिश्चित करना चाहिये, कि MFD स्क्रीन का टेलीमैट्री चैनल तथा रिसेवर के टेलीमैट्री चैनल समान है। MFD ईकाई, आप जिस प्रकार के रिसेवर का उपयोग कर रहे हैं, को स्वतः पहचान कर अनुकूल स्क्रीन दर्शित करेगी। DigiTrak मॉड में MFD रिमोट भी रिसेवर पर व्यवस्थित समान गहराई माप ईकाई का स्वतः उपयोग करता है।

DigiTrak मॉड जानकारी स्क्रीन पर उपयोग किये गये चिन्हों को, नीचे Mark III जानकारी स्क्रीन पर बतलाया गया है। Mark III सिस्टम के लिये दी गयी गहराई रीडिंग, प्रस्तुत गहराई नहीं हो सकती है; यह तिरछी दूरी हो सकती है। सबसे ठीक गहराई रीडिंग के लिये, रिसेवर को लोकेट विन्दू लोकेटिंग उपाय द्वारा दूरी के ऊपर अवस्थित होना चाहिये।

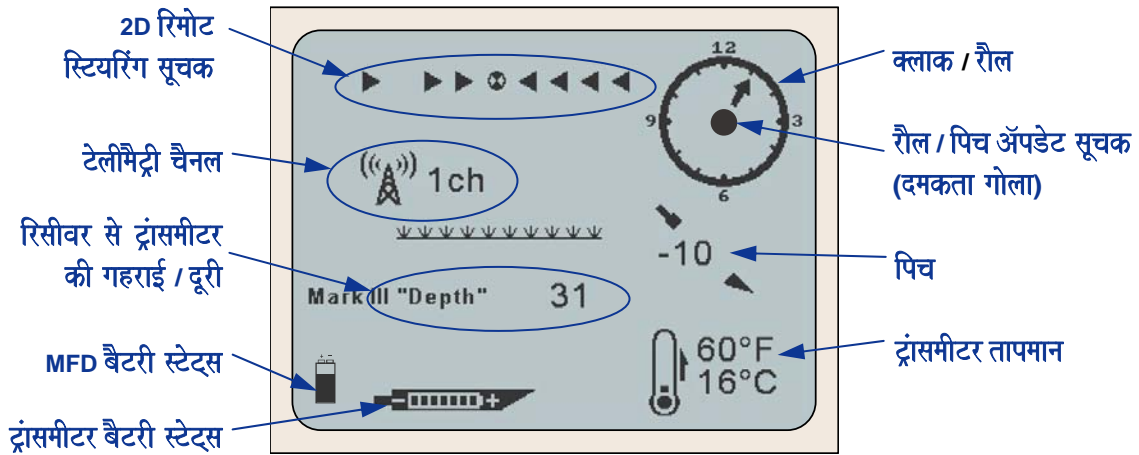

**DigiTrak Mark III जानकारी स्क्रीन**

नीचे दर्शित Mark IV/V जानकारी स्क्रीन दर्शाता है, कि रिसेवर अधिक -आवृत्ति मॉड पर व्यवस्थित है, यदि आप कम-आवृत्ति मॉड पर व्यवस्थित द्वि-आवृत्ति Mark V ट्रान्समीटर का उपयोग कर रहे हैं, तो आप बदले में "Low Freq." को देखेंगे।

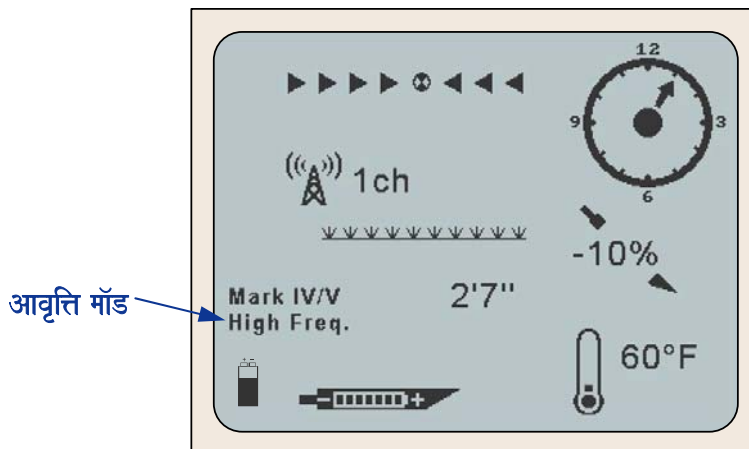

**DigiTrak Mark IV अथवा Mark V जानकारी स्क्रीन**

एकवार Mark IV/V रिसेवर टूल के ऊपर अवस्थित होने पर गहराई जानकारी दर्शित होती है, जैसाकि नीचे चित्र में दिखाया गया है। ध्यान दे, लम्बवत् तीर का ड्रिल टूल की ओर इशारा करना, रीडिंग का टूल से सही गहराई माप होना तथा तिरछी दूरी न होना दर्शाता है।

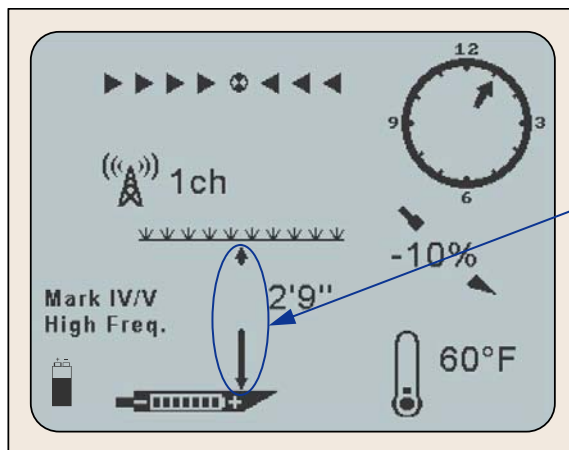

गहराई माप

**DigiTrak Mark IV अथवा Mark V गहराई रीडिंग**

यदि DigiTrak Mark IV/V रिसेवर अग्र लोकेट बिन्दू के ऊपर अवस्थित है, तो आपको अनुमानित गहराई स्क्रीन दर्शित होता है, जैसाकि नीचे में दिखाया गया है। ध्यान दे, लम्बवत् तीर टूल के आगे लक्ष्य (गोली) की ओर इशारा कर रहा है; यह तीर सूचक है, कि दर्शित गहराई संख्या अग्र लोकेट बिन्दू की ओर जाते हुये टूल की अनुमानित गहराई है।

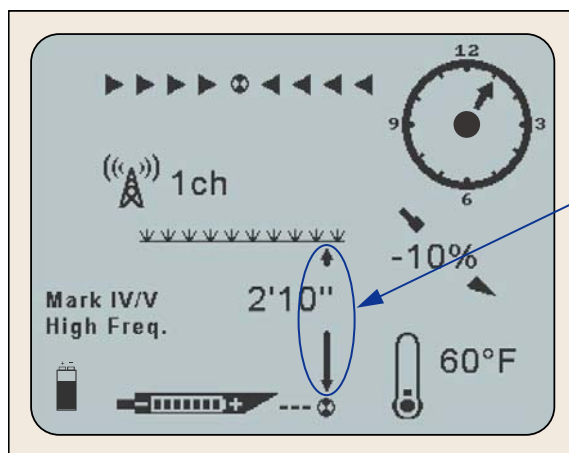

अग्र लोकेट बिन्दू (FLP) पर अनुमानित गहराई

**DigiTrak Mark IV अथवा Mark V अनुमानित गहराई रीडिंग**

## Eclipse मॉड

**Eclipse Remote** मॉड को Eclipse लोकेटिंग सिस्टम के साथ उपयोग किया जाता है। इस मॉड में छः मुख्य मीनू विकल्प होते हैं: **Remote, Power Off, Tele. Channel, Tele. Mode, Pitch Units, तथा Distance Units**। Eclipse रिमोट मॉड का उपयोग करते समय, MFD रिमोट तथा Eclipse रिसेवर को समान टेलीमैट्री चैनल तथा विकल्प व्यवस्था पर व्यवस्थित होना चाहिये। सलाह दी जाती है, कि MFD ईकाई तथा रिसेवर को समान पिच तथा दूरी ईकाई पर व्यवस्थित करना चाहिये।

एकवार MFD रिमोट पर सभी मीनू तथा मॉड विकल्प व्यवस्थित करने पर, आप स्वीकार बटन  को दबाये, तो आपको निम्न Eclipse जानकारी स्क्रीन दर्शित होगा।

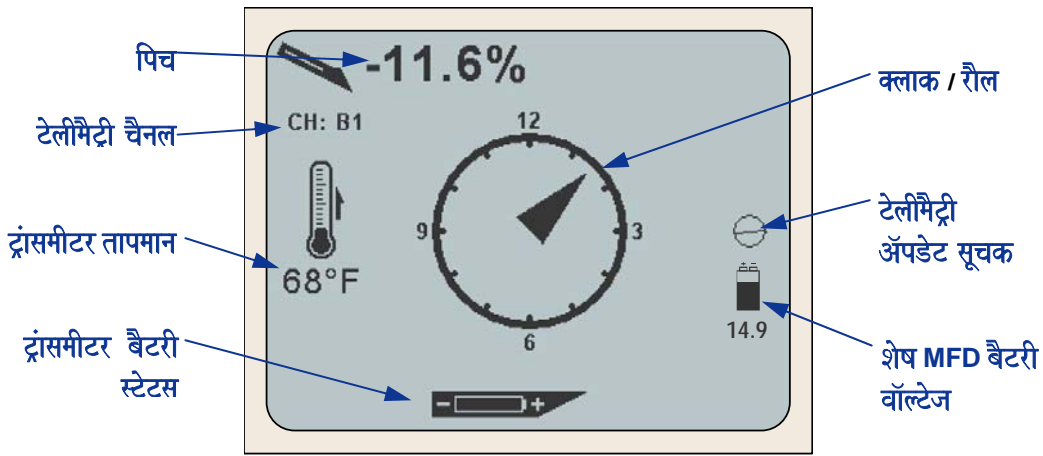

**Eclipse जानकारी स्क्रीन**

लोकेट रेखा को बॉक्स में तथा ट्रिगर दबाये हुये होने के साथ, जब रिसेवर टूल के ऊपर अवस्थित होता है, तो गहराई जानकारी दर्शित होती है, जैसाकि नीचे चित्र में दिखाया गया है। ध्यान दे, छोटे लम्बवत् तीर का ड्रिल टूल की ओर इशारा करना, रीडिंग का टूल से सही गहराई माप होना तथा तिरछी दूरी न होना दर्शाता है।

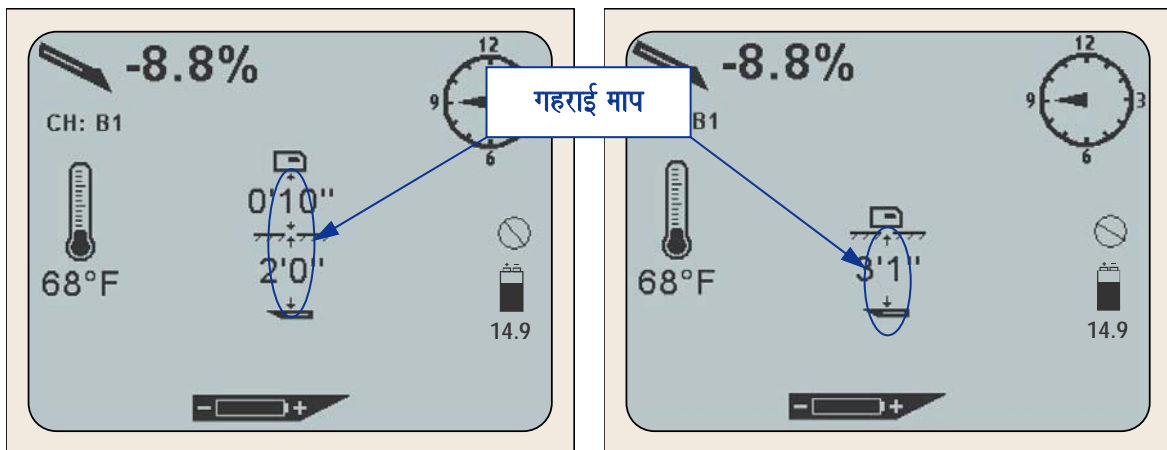

**अल्ट्रासोनिक व्यवस्था के साथ (बाये) तथा बिना (दाये)  
Eclipse गहराई रीडिंग**

यदि Eclipse रिसीवर अग्र लोकेट विन्दू के ऊपर अवस्थित है तथा ट्रिगर दबा हुआ है, तो आपको अनुमानित गहराई स्क्रीन दर्शित होता है, जैसाकि नीचे में दिखाया गया है। ध्यान दे, लम्बवत् तीर टूल के आगे लक्ष्य (गोली) की ओर इशारा कर रहा है; यह तीर सूचक है, कि दर्शित गहराई संख्या, अग्र लोकेट विन्दू की ओर जाते हुये टूल की अनुमानित गहराई है।

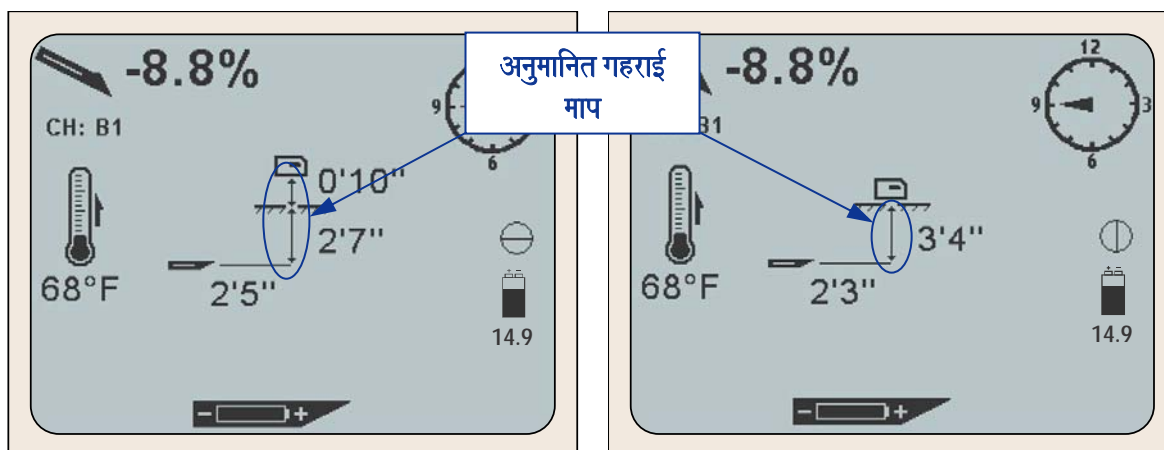

**अल्ट्रासोनिक व्यवस्था के साथ (बाये) तथा बिना (दाये)  
Eclipse अनुमानित गहराई रीडिंग**

यदि Eclipse रिसीवर को *Target Steering* प्रक्रिया के साथ उपयोग किया जा रहा है, तो MFD ईकाई स्वतः *Target Steering* मॉड में बदल जायेगी तथा *Target Steering* जानकारी दर्शित करेगी, जैसाकि नीचे दिखाया गया है। (कृपया Eclipse सिस्टम ऑपरेटर मैनुएल में, *Target Steering* प्रक्रिया पर विस्तृत जानकारी का अवलोकन करें।)

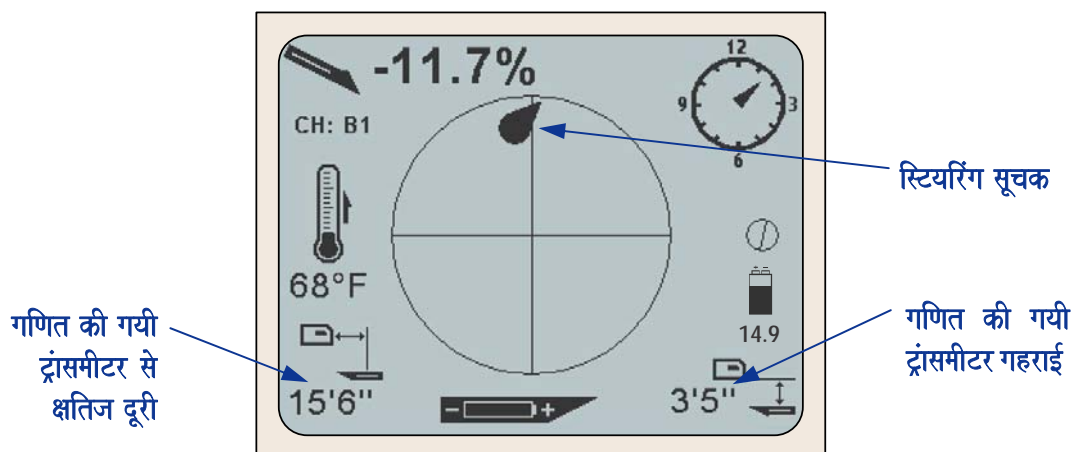

**Eclipse Target Steering स्क्रीन**

*Target Steering* स्क्रीन पर दर्शित गणित की गयी क्षैतिज दूरी तथा गहराई तभी सही है, जब Eclipse रिसीवर अग्र लोकेट विन्दू के परे सही तरह से अवस्थित तथा परिधि क्षमता हदों के अन्दर हो, जैसाकि Eclipse ऑपरेटर मैनुएल के *Target Steering* खंड में परिभाषित किया गया है।



## TensiTrak मॉड

TensiTrak मॉड में चार मुख्य मीनू विकल्प होते हैं: **Remote, Power Off, Tele. Channel**, तथा **Distance Units**। TensiTrak मॉड का उपयोग करते समय, Eclipse रिसेवर तथा MFD रिमोट को समान टेलीमैट्री चैनल पर व्यवस्थित होना चाहिये। रिसेवर को टेली विकल्प B पर व्यवस्थित होना चाहिये।

एकवार TensiTrak मॉड को चुन लेने पर आप सुनिश्चित करें, कि MFD ईकाई की टेली. चैनल व्यवस्था Eclipse रिसेवर के समान है, तब आपको मुख्य TensiTrak जानकारी स्क्रीन दर्शित होगा, जैसाकि नीचे दिखाया गया है।

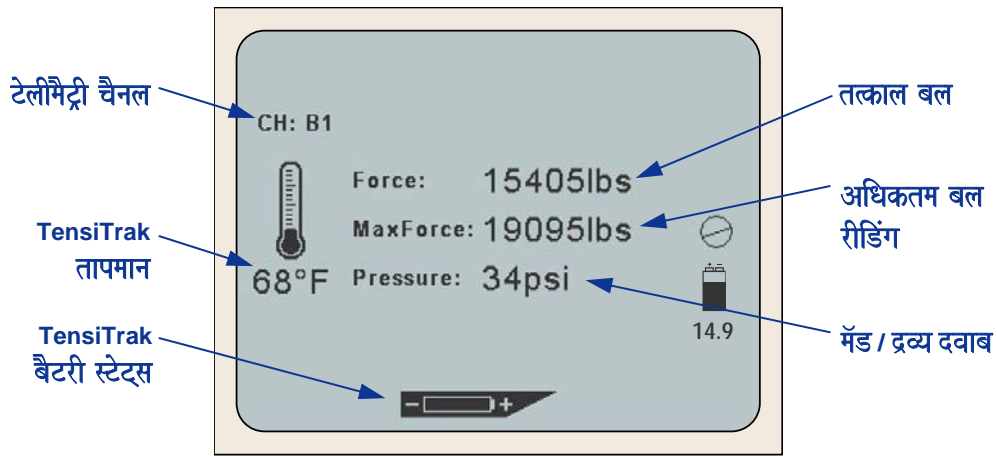

**TensiTrak जानकारी स्क्रीन**

तत्काल बल, अधिकतम अंकित बल, तथा तत्काल द्रव्य दबाव पर TensiTrak जानकारी स्क्रीन जानकारी प्रदान करता है। यह टेलीमैट्री चैनल, TensiTrak तापमान, तथा TensiTrak बैटरी स्टेडस भी दर्शित करता है।

जैसे-जैसे अधिकतम अंकित बल (अधिकतम बल) तथा तत्काल द्रव्य/ मॉड दबाव (दबाव) बढ़ता है, MFD ईकाई ध्वनिया अथवा बीप निकालती है, जैसाकि निम्न तालिका में दिखाया गया है।

### TensiTrak बल तथा दबाव चेतावनी ध्वनिया

घटना	चेतावनी ध्वनिया
अधिकतम बल 2000 lb (8.9 kN) से बढ़ता है।	दोहरी-बीप अनुक्रम (बीप-बीप)
दबाव 5 psi (34 kPa) से बढ़ता है।	दो दोहरे-बीप अनुक्रम (बीप-बीप, बीप-बीप)

ग्विचाव बल को किलो-न्यूटन (kN) में, मॉड दबाव को किलो-पास्कल में, तथा TensiTrak तापमान को डिग्री सैल्सियस (°C) में देखने के लिये, आपको MFD ईकाई के **Distance Units** मीनू को मैट्रिक मॉड पर व्यवस्थित करना चाहिये।

टिप्पणीया

3-6500-16-B1

## सीमित वारंटी

डिजिटल कंट्रोल इंकॉर्पोरेटेड ("DCI") वारंटी देती है, कि प्रत्येक DCI उत्पाद ("DCI उत्पाद"), जो DCI से भेजा गया है, DCI की वर्तमान प्रकाशित विशिष्टताएँ, जो भेजने के समय अस्तित्व में हैं, के आधीन होगा तथा नीचे बताये गये वारंटी काल के दौरान ("Warranty Period") पदार्थों तथा बनाने में किसी कमी को मुफ्त में पूरा करेगा। यहाँ व्युत्थित सीमित वारंटी ("Limited Warranty") हस्तांतरीय नहीं है, यह केवल प्रथम उपभोक्ता ("User"), जिसने उत्पाद को या तो DCI अथवा DCI द्वारा प्रमाणित किये डीलर ("Authorized DCI Dealer"), जो DCI उत्पादों को बेचने के लिये DCI द्वारा कथित रूप से प्रमाणित किये गये हैं, से खरीदा है, तक ही सीमित है तथा निम्न शर्तों, दशाओं तथा सीमाओं पर आधारित है:

1. निम्न नये DCI उत्पादों पर बारह (12) महीनों का वारंटी काल लागू होगा: रिसेवर/लोकेटर, रिमोट डिसप्ले, बैटरी चार्जर तथा पुनः चार्ज होने वाली बैटरीया, तथा डॉटालाग® मौड्युल तथा इन्टरफेस। दूसरे सभी नये DCI उत्पादों पर नब्बे (90) दिनों का वारंटी काल लागू होगा, जिसमें ट्रांसमीटर, सहायक उपकरण एवं सॉफ्टवेयर प्रोग्राम तथा मौड्युल शामिल हैं। जबतक DCI द्वारा अन्यथा नहीं बताया जाता, निम्न पर नब्बे (90) दिनों का वारंटी काल लागू होगा: (a) एक पूर्व उपयोग किया DCI उत्पाद, जो या तो DCI अथवा DCI द्वारा प्रमाणित किये गये डीलर ("Authorized DCI Dealer"), जिनको इस तरह के पूर्व उपयोग किये DCI उत्पादों को बेचने के लिये, DCI द्वारा कथित रूप से प्रमाणित किया गया है; तथा (b) DCI द्वारा दी गयी सुविधायें, जिसमें वारंटी से बाहर के DCI उत्पादों का परीक्षण, सर्विस करना तथा रिपेयर करना शामिल है। वारंटी काल निम्न में से जो बाद में होता है, से शुरू होता है: (i) DCI से DCI उत्पाद को भेजने की तारीख, अथवा (ii) प्रमाणित किये गये DCI डीलर से उपभोक्ता को DCI उत्पाद को भेजने की तारीख (अथवा दूसरी सुपुर्दगी)।

2. इस सीमित वारंटी के अन्दर, DCI का बन्धन DCI के चुनाव पर, केवल संहारित DCI उत्पादों के लिये, जिनका उचित निरीक्षण के बाद DCI द्वारा चलित वारंटी काल के दौरान त्रुटिपूर्ण होने का पता किया गया है, रिपेयर करने के लिये, बदलने के लिये, अथवा व्यवस्थित करने के लिये, सीमित होगा। वारंटी के सभी निरीक्षण, रिपेयर तथा समाधान या तो DCI अथवा DCI द्वारा लिखित में प्रमाणित की गयी वारंटी अधिकार संस्था द्वारा कराये जाने चाहिये। सभी वारंटी अधिकार पत्रों में खरीदारी का प्रमाण, खरीदारी की तारीख का प्रमाण होना चाहिये तथा उसे DCI उत्पाद की, कम संख्या द्वारा पहचान करानी चाहिये।

3. सीमित वारंटी तभी तक प्रभावी होगी यदि: (i) उत्पाद के प्राप्त होने के चौदह (14) दिनों के अन्दर, उपभोक्ता पूरी तरह से भरे उत्पाद रजिस्ट्रेशन कार्ड को डाक द्वारा DCI को भेज दे; (ii) उपभोक्ता DCI उत्पाद प्राप्त होने पर एक उचित निरीक्षण करे तथा किसी स्पष्ट दोष को तुरन्त DCI को सूचित करे; तथा (iii) उपभोक्ता नीचे व्युत्थित सभी वारंटी अधिकार रीतिओं से सहमत हो।

## क्या संहारित नहीं है

इस सीमित वारंटी में, DCI उत्पादों के नुकसान सहित सभी नुकसान शामिल नहीं हैं, जिसका कारण: DCI के उपभोक्ता मैनुयुएल तथा दूसरे DCI निर्देशों का पालन न करना; दुरुपयोग करना; गलत प्रयोग करना; उपेक्षा करना; दुर्घटना; आग; बाढ़; प्राकृतिक; गलत उपयोग; गलत लाइन वॉल्टेज से जोड़ना तथा अनुपयुक्त पॉवर स्रोत; गलत फ्युज का प्रयोग करना; ऑवरहीट होना; ज्यादा वॉल्टेज अथवा हानिकारक पदार्थों से जुड़ना; अथवा कोई घटना, जो DCI कंट्रोल से बाहर हो, हो सकता है। यह सीमित वारंटी किसी उपकरण, जो DCI द्वारा निर्मित अथवा वितरित न किया गया हो, यदि ऐसा नहीं है, तो DCI उत्पाद को, प्रयोग के लिये निर्दिष्ट देश से बाहर उपयोग करने पर जो नुकसान अथवा हानि होती है, पर लागू नहीं है। DCI उत्पाद को स्वीकार करने पर तथा खरीदारी के तीस (30) दिनों के अन्दर पैसा वापिस लेने के लिये न लौटाकर, उपभोक्ता इस सीमित वारंटी की शर्तों को स्वीकार करता है, जिसमें सीमारहित समिधान तथा नीचे व्युत्थित उत्तरदायित्व की सीमाएँ शामिल हैं, तथा सावधानीपूर्वक उपभोक्ता के इच्छित उपयोग के लिये DCI उत्पाद का उपयुक्तता निरीक्षण करके स्वीकार करना तथा DCI द्वारा दिये गये निर्देशों को पूरी तरह पढ़ने तथा उनका कठोरतापूर्वक पालन करना (जिसमें अपडेट की गयी DCI उत्पाद जानकारी शामिल है, जो ऊपर दी गयी DCI वेबसाइट से प्राप्त की जा सकती है), शामिल है। किसी भी दशा में, यह सीमित वारंटी DCI उत्पादों के DCI से अथवा को भेजने के दौरान होने वाले नुकसान को संहारित नहीं करती है।

उपभोक्ता स्वीकार करता है, कि निम्न के होने से सीमित वारंटी निरस्त हो जायेगी: (i) DCI उत्पादों की कम संख्या, पहचान, निर्देशावली अथवा सीलिंग चिन्ह को बदलने, निकालने, या उसके साथ छेड़छाड़ करने से, अथवा (ii) DCI उत्पाद के हिस्सों को बिना प्रमाणित अलग करने, रिपेयर करने अथवा सुधार करने से। किसी भी दशा में DCI, ऐसे DCI उत्पादों के बदलाव, सुधार अथवा रिपेयर करने में खर्च अथवा नुकसान की उत्तरदायी नहीं है, जिनको DCI द्वारा लिखित में कथित रूप से प्रमाणित नहीं किया गया है, तथा DCI तब भी DCI उत्पादों अथवा दूसरे उपकरणों में नुकसान अथवा कमी के लिये उत्तरदायी नहीं है, जब वे किसी सर्विस संस्था, जो DCI द्वारा प्रमाणित नहीं है, के अधिकार में होते हैं।

DCI डिजाइन में बदलाव करने तथा DCI उत्पादों में समय-समय पर सुधार करने का अधिकार रखती है, तथा उपभोक्ता को समझना चाहिये, कि DCI को किसी पुराने निर्मित DCI उत्पादों में इस तरह के बदलाव शामिल करके सुधारने का कोई बन्धन नहीं है।

वर्तमान सीमित वारंटी DCI की एकमात्र वारंटी है तथा दूसरी अभिव्यक्त अथवा सांकेतिक वारंटीयों के स्थान पर बनायी गयी है, जिसमें व्यापार की सांकेतिक वारंटीया तथा विशेष उद्देश्य के लिये अनुकूलता तथा प्रयोग की प्रक्रिया से, लेन देन में प्रगति से, अथवा व्यापारिक रीतियों से उत्पन्न सांकेतिक वारंटीया शामिल है, परन्तु यह इन तक सीमित नहीं है। यदि DCI पुष्टरूप से नीचे दी गयी वारंटी अधिकार प्रक्रिया स्वीकार करती है, तो निम्न प्रक्रियाओं से सीमित वारंटी के भंग होने में, उपभोक्ता को विशेष तथा एकनिष्ठ प्रतिकारता स्थापित करनी चाहिये।

## समिधान तथा उत्तरदायित्व की सीमाएँ

किसी भी दशा में, DCI तथा अन्य कोई, जो DCI उत्पादों के बनाने में, उत्पादन में अथवा सुपुर्दगी में शामिल है, DCI उत्पादों में प्रयोग करने से अथवा उपयोग करने में अक्षमता से उत्पन्न नुकसानों के लिये उत्तरदायी नहीं है, इसमें वारंटी को भंग करना, करार का समाप्त होना, उपेक्षा, सख्त जवाबदेही, अथवा किसी दूसरे कानूनी सिद्धान्त के लिये उपभोक्ता द्वारा की गयी मांग पर आधारित अपरोक्ष, विशिष्ट, प्रासंगिक अथवा अनुवर्ती नुकसान अथवा किसी सुरक्षा के लिये, जानकारी का ग्राह, लाभ, कमाई अथवा उपयोग शामिल है, पर यह उन तक सीमित नहीं है, चाहे DCI को ऐसे नुकसानों की सम्भावनाओं के बारे में बता दिया गया हो। किसी भी दशा में, DCI का उत्तरदायित्व उस पैसे से ज्यादा नहीं होगा, जितना उपभोक्ता ने DCI उत्पाद को खरीदने में खर्च किया है। जबतक कोई माननीय कानून प्रासंगिक, अनुवर्ती अथवा इस तरह के नुकसानों की सीमितता अथवा निरस्तीकरण को नहीं मानता, ऐसे नुकसानों के प्रति वर्तमान सीमितताएँ लागू नहीं होंगी।

सीमित वारंटी आपको विशिष्ट कानूनी अधिकार देती है तथा आपको अन्य अधिकार भी हो सकते हैं, जो राज्य-राज्य में अलग होते हैं। यह सीमित वारंटी वाशिंगटन राज्य के नियमों पर आधारित है।

## वारंटी अधिकार प्रक्रियाएँ

1. यदि आपके DCI उत्पाद में कोई समस्या है, तो आपको सबसे पहले, प्रमाणित किये गये DCI डीलर, जिससे आपने उसे खरीदा है, से संपर्क करना चाहिये। यदि आप प्रमाणित किये गये DCI डीलर द्वारा समस्या का निवारण नहीं कर पाते, तो DCI की कस्टमर सर्विस विभाग को रैन्टन, वाशिंगटन, अमेरिका में ऊपर दिये दूरभाष नम्बरों पर 6:00 a.m. तथा 6:00 p.m. पैसिफिक समय के बीच संपर्क करें तथा कस्टमर सर्विस प्रतिनिधि के लिये पूछें (ऊपर की "800" संख्या केवल अमेरिका तथा कनाडा में प्रयोग करने के लिये है)। DCI उत्पाद को सर्विस के लिये DCI को लौटाने से पहले, आपको रिटर्न मर्केन्डाइज़ आथेराइजेसन (RMA) संख्या जरूर ले लेनी चाहिये। RMA प्राप्त नहीं करने से आपको DCI उत्पाद बिना ठीक हुए लौट सकता है अथवा उसमें देरी हो सकती है।
2. दूरभाष द्वारा DCI कस्टमर सर्विस प्रतिनिधि को संपर्क करने के बाद, प्रतिनिधि आपको समस्या निवारण में सहायता की, कोशिश करेगा, जबकि आप वास्तव में DCI उत्पाद को क्षेत्रीय ऑपरेशनों के लिये प्रयोग कर रहे होते हैं। कृपया, क्षेत्रीय ऑपरेशनों के दौरान सभी सम्बन्धित उपकरणों को, सभी DCI उत्पादों की कम संख्या सारणी के साथ, उपलब्ध रखें। क्षेत्रीय समस्या निवारण को करना आवश्यक है, क्योंकि अधिकतर समस्याएँ दोषपूर्ण DCI उत्पाद से उत्पन्न नहीं होती, बल्कि ये या तो कार्यविधि में गलती के कारण अथवा उपभोक्ता के झिंलिंग वातावरण में विपरीत दशाएँ होने के कारण होती हैं।
3. यदि DCI उत्पाद की समस्या, DCI कस्टमर सर्विस प्रतिनिधि के साथ क्षेत्रीय समस्या निवारण वार्ता द्वारा पता चल जाती है, तो प्रतिनिधि DCI उत्पाद की वापसी को प्रमाणित करने के लिये एक RMA संख्या जारी करेगा तथा भेजने के लिये दिशा निर्देश देगा। बीमा सहित भेजने के सभी खर्चों की जिम्मेदारी आपकी होगी। यदि, DCI उत्पाद प्राप्त करने के बाद तथा विश्लेषण सम्बन्धित परीक्षण करने पर, DCI देखती है, कि समस्या सीमित वारंटी में संहरित है, तो जरूरी रिपेयर तथा/अथवा समाधान कर दिये जायेंगे तथा एक सही तरह से कार्य करने वाला DCI उत्पाद आपको जल्दी ही भेज दिया जायेगा। यदि समस्या सीमित वारंटी में संहरित नहीं है, तो आपको कारण बता दिया जायेगा तथा रिपेयर करने के लिये अनुमानित खर्चों को भी बताया जायेगा। यदि आप DCI को, DCI उत्पाद को सर्विस अथवा रिपेयर करने के लिये प्रमाणित करते हैं, तो कार्य जल्दी किया जायेगा तथा DCI उत्पाद को आपके पास भेज दिया जायेगा। आपको परीक्षण, रिपेयर तथा समाधान का खर्च, जो सीमित वारंटी में संहरित नहीं है तथा भेजने का खर्च देना होगा। ज्यादातर, रिपेयरों को 1 से 2 हफ्तों के बीच पूरा कर लिया जाता है।
4. DCI के पास उधार के लिये उपकरणों का सीमित भंडार है। यदि आपको उधार में उपकरण चाहिये तथा वह उपलब्ध है, तो DCI आपको उधार के उपकरण को, आपके उपयोग के लिये रातो-रात सुपुर्दगी द्वारा भेजने की कोशिश करेगी, जबकि आपका उपकरण DCI द्वारा सर्विस किया जा रहा होता है। DCI वारंटी अधिकार पत्र पर, DCI के कंट्रोल से बाहर की घटनाओं से सीमित आपके अवकाश समय को कम करने की तर्कसंगत कोशिश करेगा। यदि DCI आपको उधार का उपकरण देता है, तो उधार के उपकरण का आपको मिलने के दो व्यापारिक दिनों के अन्दर, आपका उपकरण DCI को मिल जाना चाहिए। रिपेयर किये गये DCI उत्पाद के आपको मिलने के दो व्यापारिक दिनों के अन्दर, आपको उधार का उपकरण DCI को रातो-रात सुपुर्दगी द्वारा लौटा देना चाहिये। इस समय सीमा को पूरा न करने पर, उधार के उपकरण के प्रयोग के लिये आपको प्रत्येक अन्य दिन, जिसमें उधार के उपकरण को DCI तक पहुँचाने में विलम्ब होता है, किराया देना होगा।

## LIMITED WARRANTY

Digital Control Incorporated ("DCI") warrants that when shipped from DCI each DCI product ("DCI Product") will conform to DCI's current published specifications in existence at the time of shipment and will be free, for the warranty period ("Warranty Period") described below, from defects in materials and workmanship. The limited warranty described herein ("Limited Warranty") is not transferable, shall extend only to the first end-user ("User") purchasing the DCI Product from either DCI or a dealer expressly authorized by DCI to sell DCI Products ("Authorized DCI Dealer"), and is subject to the following terms, conditions and limitations:

1. A Warranty Period of twelve (12) months shall apply to the following new DCI Products: receivers/locators, remote displays, battery chargers and rechargeable batteries, and DataLog<sup>®</sup> modules and interfaces. A Warranty Period of ninety (90) days shall apply to all other new DCI Products, including ट्रॉंसमीटरs, accessories, and software programs and modules. Unless otherwise stated by DCI, a Warranty Period of ninety (90) days shall apply to: (a) a used DCI Product sold either by DCI or by an Authorized DCI Dealer who has been expressly authorized by DCI to sell such used DCI Product; and (b) services provided by DCI, including testing, servicing, and repairing an out-of-warranty DCI Product. The Warranty Period shall begin from the later of: (i) the date of shipment of the DCI Product from DCI, or (ii) the date of shipment (or other delivery) of the DCI Product from an Authorized DCI Dealer to User.

2. DCI's sole obligation under this Limited Warranty shall be limited to either repairing, replacing, or adjusting, at DCI's option, a covered DCI Product that has been determined by DCI, after reasonable inspection, to be defective during the foregoing Warranty Period. All warranty inspections, repairs and adjustments must be performed either by DCI or by a warranty claim service authorized in writing by DCI. All warranty claims must include proof of purchase, including proof of purchase date, identifying the DCI Product by serial number.

**3. The Limited Warranty shall only be effective if: (i) within fourteen (14) days of receipt of the DCI Product, User mails a fully-completed Product Registration Card to DCI; (ii) User makes a reasonable inspection upon first receipt of the DCI Product and immediately notifies DCI of any apparent defect; and (iii) User complies with all of the Warranty Claim Procedures described below.**

## **WHAT IS NOT COVERED**

This Limited Warranty excludes all damage, including damage to any DCI Product, due to: failure to follow DCI's user's manual and other DCI instructions; abuse; misuse; neglect; accident; fire; flood; Acts of God; improper applications; connection to incorrect line voltages and improper power sources; use of incorrect fuses; overheating; contact with high voltages or injurious substances; or other events beyond the control of DCI. This Limited Warranty does not apply to any equipment not manufactured or supplied by DCI nor, if applicable, to any damage or loss resulting from use of any DCI Product outside the designated country of use. By accepting a DCI Product and not returning it for a refund within thirty (30) days of purchase, User agrees to the terms of this Limited Warranty, including without limitation the Limitation of Remedies and Liability described below, and agrees to carefully evaluate the suitability of the DCI Product for User's intended use and to thoroughly read and strictly follow all instructions supplied by DCI (including any updated DCI Product information which may be obtained at the above DCI website). In no event shall this Limited Warranty cover any damage arising during shipment of the DCI Product to or from DCI.

User agrees that the following will render the above Limited Warranty void: (i) alteration, removal or tampering with any serial number, identification, instructional, or sealing labels on the DCI Product, or (ii) any unauthorized disassembly, repair or modification of the DCI Product. In no event shall DCI be responsible for the cost of or any damage resulting from any changes, modifications, or repairs to the DCI Product not expressly authorized in writing by DCI, and DCI shall not be responsible for the loss of or damage to the DCI Product or any other equipment while in the possession of any service agency not authorized by DCI.

DCI reserves the right to make changes in design and improvements upon DCI Products from time to time, and User understands that DCI shall have no obligation to upgrade any previously manufactured DCI Product to include any such changes.

The foregoing Limited Warranty is DCI's sole warranty and is made in place of all other warranties, express or implied, including but not limited to the implied warranties of merchantability and fitness for a particular purpose and any implied warranty arising from course of performance, course of dealing, or usage of trade. If DCI has substantially complied with the warranty claim procedures described below, such procedures shall constitute User's sole and exclusive remedy for breach of the Limited Warranty.

## LIMITATION OF REMEDIES AND LIABILITY

**In no event shall DCI nor anyone else involved in the creation, production, or delivery of the DCI Product be liable for any damages arising out of the use or inability to use the DCI Product, including but not limited to indirect, special, incidental, or consequential damages or for any cover, loss of information, profit, revenue or use based upon any claim by User for breach of warranty, breach of contract, negligence, strict liability, or any other legal theory, even if DCI has been advised of the possibility of such damages. In no event shall DCI's liability exceed the amount User has paid for the DCI Product. To the extent that any applicable law does not allow the exclusion or limitation of incidental, consequential or similar damages, the foregoing limitations regarding such damages shall not apply.**

This Limited Warranty gives you specific legal rights, and you may also have other rights which vary from state to state. This Limited Warranty shall be governed by the laws of the State of Washington.

## WARRANTY CLAIM PROCEDURES

1. If you are having problems with your DCI Product, you must first contact the Authorized DCI Dealer where it was purchased. If you are unable to resolve the problem through your Authorized DCI Dealer, contact DCI's Customer Service Department in Kent, Washington, USA at the above telephone number between 6:00 a.m. and 6:00 p.m. Pacific Time and ask to speak with a customer service representative. (The above "800" number is available for use only in the USA and Canada.) Prior to returning any DCI Product to DCI for service, you must obtain a Return Merchandise Authorization (RMA) number. Failure to obtain a RMA may result in delays or return to you of the DCI Product without repair.

2. After contacting a DCI customer service representative by telephone, the representative will attempt to assist you in troubleshooting while you are using the DCI Product during actual field operations. Please have all related equipment available together with a list of all DCI Product serial numbers. It is important that field troubleshooting be conducted because many problems do not result from a defective DCI Product, but instead are due to either operational errors or adverse conditions occurring in the User's drilling environment.

3. If a DCI Product problem is confirmed as a result of field troubleshooting discussions with a DCI customer service representative, the representative will issue a RMA number authorizing the return of the DCI Product and will provide shipping directions. You will be responsible for all shipping costs, including any insurance. If, after receiving the DCI Product and performing diagnostic testing, DCI determines the problem is covered by the Limited Warranty, required repairs and/or adjustments will be made, and a properly functioning DCI Product will be promptly shipped to you. If the problem is not covered by the Limited Warranty, you will be informed of the reason and be provided an estimate of repair costs. If you authorize DCI to service or repair the DCI Product, the work will be promptly performed and the DCI Product will be shipped to you. You will be billed for any costs for testing, repairs and adjustments not covered by the Limited Warranty and for shipping costs. In most cases, repairs are accomplished within 1 to 2 weeks.

4. DCI has a limited supply of loaner equipment available. If loaner equipment is required by you and is available, DCI will attempt to ship loaner equipment to you by overnight delivery for your use while your equipment is being serviced by DCI. DCI will make reasonable efforts to minimize your downtime on warranty claims, limited by circumstances not within DCI's control. If DCI provides you loaner equipment, your equipment must be received by DCI no later than the second business day after your receipt of loaner equipment. You must return the loaner equipment by overnight delivery for receipt by DCI no later than the second business day after your receipt of the repaired DCI Product. Any failure to meet these deadlines will result in a rental charge for use of the loaner equipment for each extra day the return of the loaner equipment to DCI is delayed.